

PLANTA
ESCALA 1/50

- MOBIL. CLASSE
- PAINEL A. BARRANDA
- PAINEL A. ENVIGAMENTO

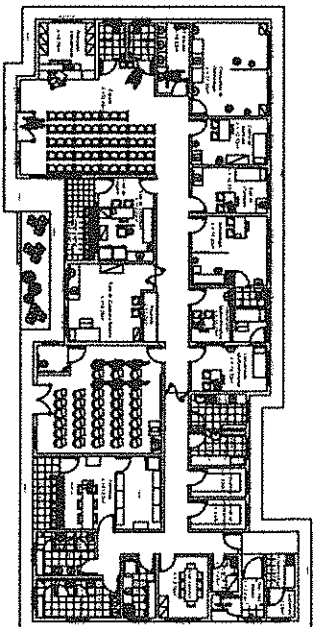

LAYOUT
ESCALA 1/100

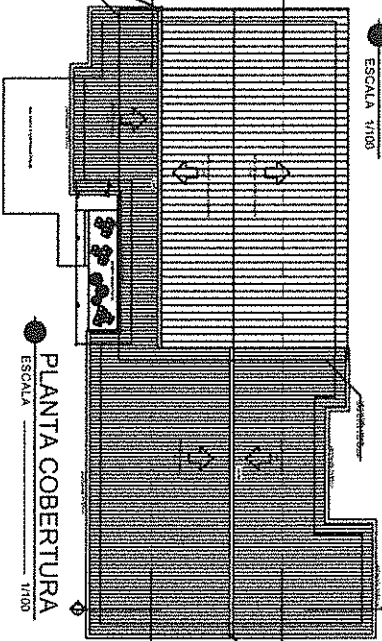

PLANTA COBERTURA
ESCALA 1/100

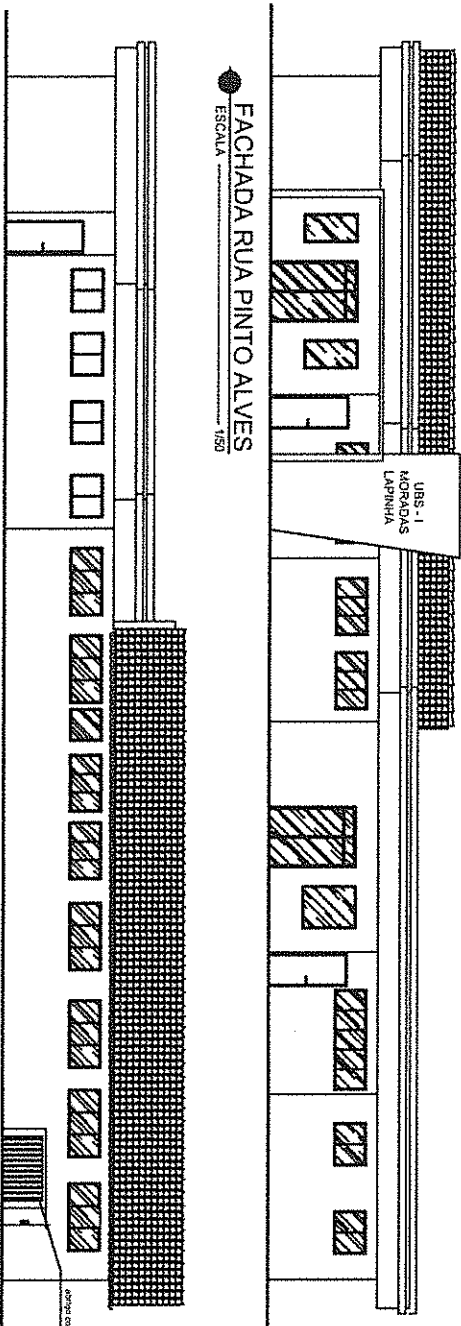

FACHADA RUA PINTO ALVES
ESCALA 1/50

UBS - 1
MORADIAS
LATERIAIS

FACHADA RUA CIO DA TERRA
ESCALA 1/50

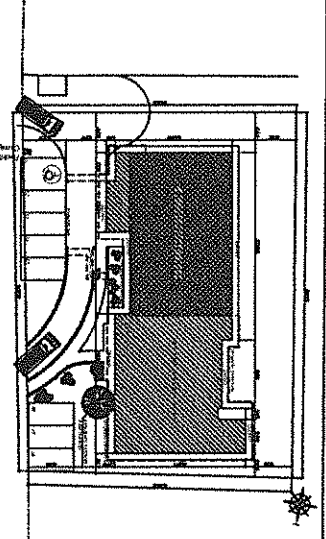

PLANTA SITUAÇÃO
ESCALA 1/200

RUA PINTO ALVES

RUA CIO DA TERRA

RUA TOM JOBIM

EMPRESA ARQUITETURAL DE LAURA GALVA

PROJETO ARQUITETÔNICO E DE DESENVOLVIMENTO URBANO

EDIFÍCIO ESCOLA DE BARRA TIPO 1

TERRENO SITUADO EM LARANJEIROS

PROJETO DE ARQUITETURA

PROJETO DE DESENVOLVIMENTO URBANO

PROJETO DE DESENVOLVIMENTO URBANO

PROJETO DE DESENVOLVIMENTO URBANO

PROJETO DE DESENVOLVIMENTO URBANO

PROJETO DE DESENVOLVIMENTO URBANO

parede tilhada existente
terra colorida

CORTE AA
ESCALA 1/50

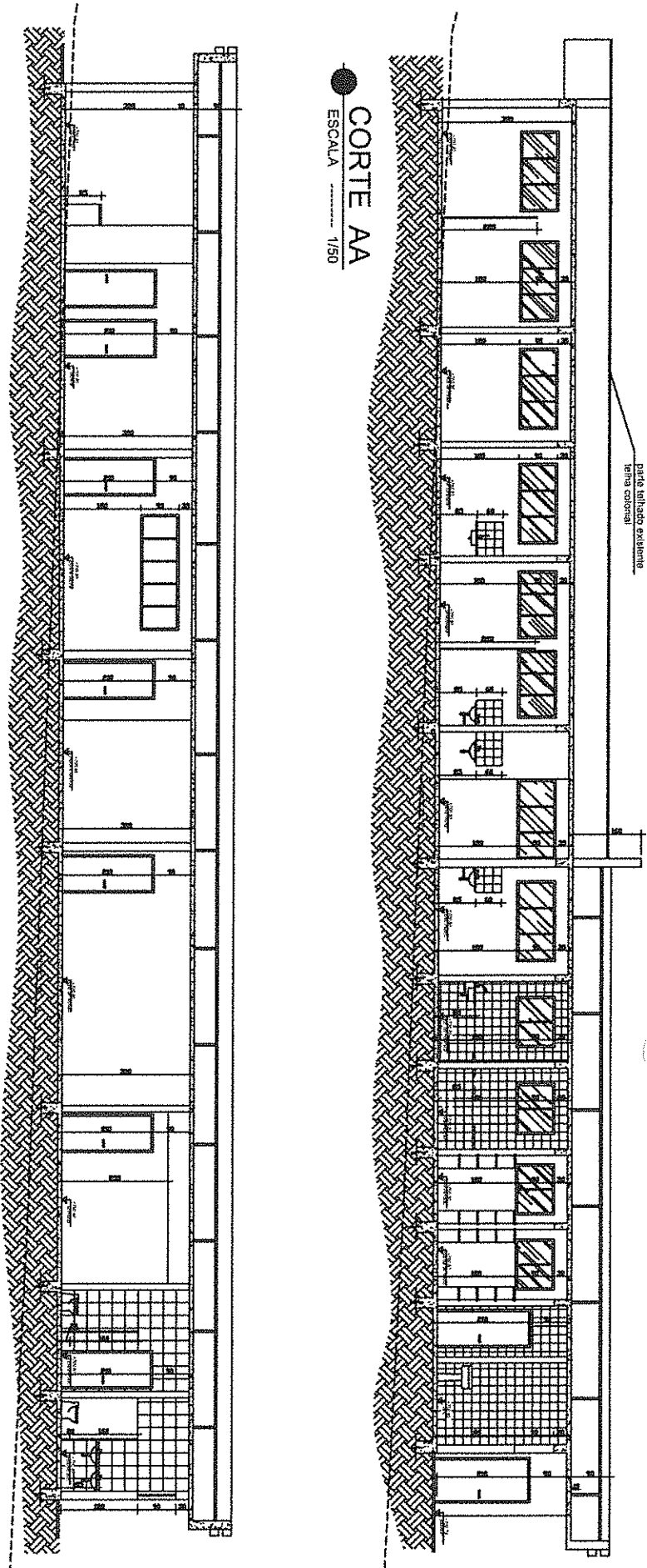

CORTE BB
ESCALA 1/50

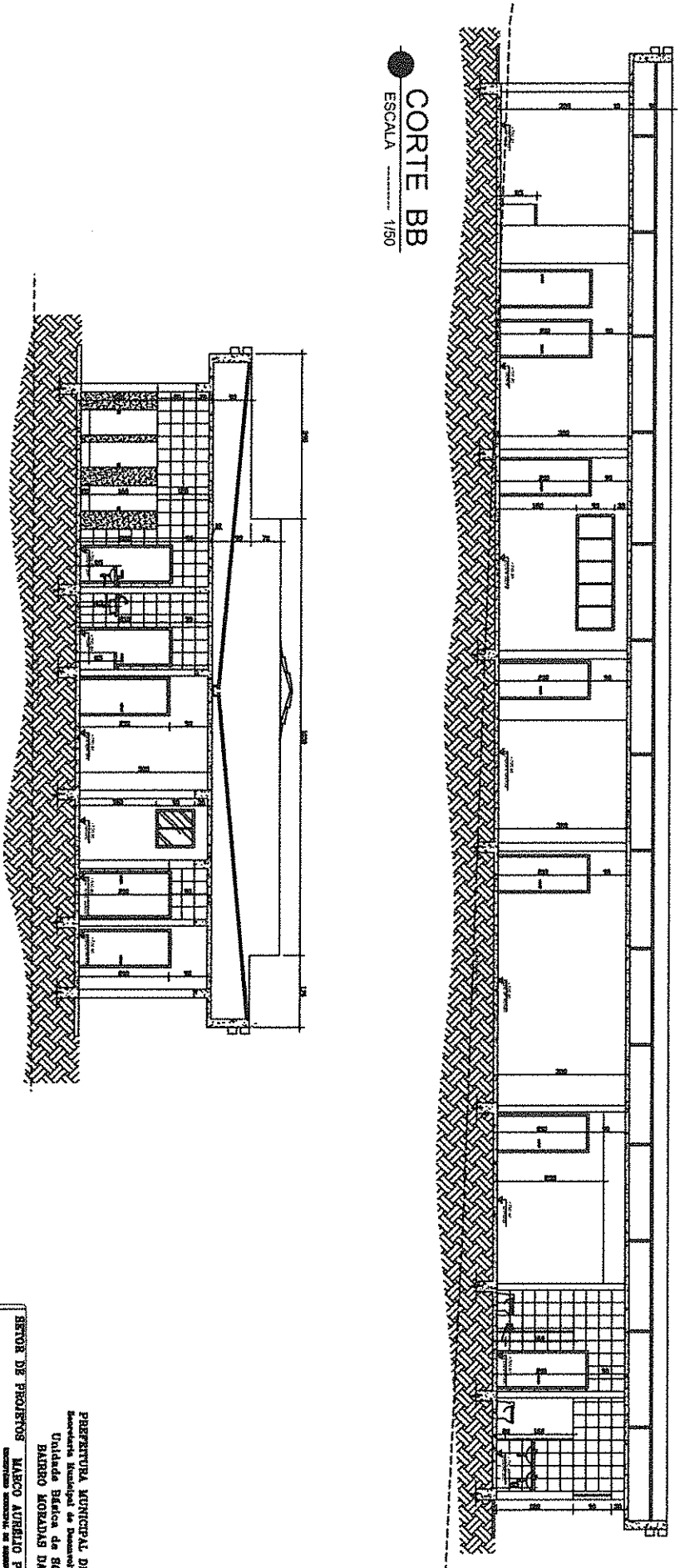

CORTE CC
ESCALA 1/50

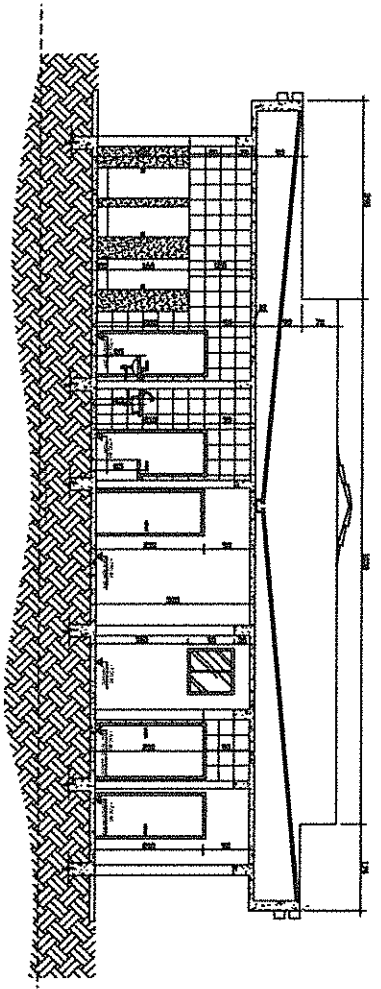

PREFETURA MUNICIPAL DE LAGOA SANTA
Secretaria Municipal de Desenvolvimento Urbano
Unidade Básica de Saúde Tipo I
BARRIO MORADAS DA LARANJEIRA

SERVIÇO DE PROJETOS MARCO AURELIO PEREIRA
PROJETOS ARQUITETONICOS DE HABITACAO COLETIVA

PROJETO: UNIDADE BÁSICA DE SAÚDE TIPO I - MORADAS DA LARANJEIRA		DATA: 10/04/2017	
PROJETO: UNIDADE BÁSICA DE SAÚDE TIPO I - MORADAS DA LARANJEIRA	PROJETO: UNIDADE BÁSICA DE SAÚDE TIPO I - MORADAS DA LARANJEIRA	PROJETO: UNIDADE BÁSICA DE SAÚDE TIPO I - MORADAS DA LARANJEIRA	PROJETO: UNIDADE BÁSICA DE SAÚDE TIPO I - MORADAS DA LARANJEIRA
PROJETO: UNIDADE BÁSICA DE SAÚDE TIPO I - MORADAS DA LARANJEIRA	PROJETO: UNIDADE BÁSICA DE SAÚDE TIPO I - MORADAS DA LARANJEIRA	PROJETO: UNIDADE BÁSICA DE SAÚDE TIPO I - MORADAS DA LARANJEIRA	PROJETO: UNIDADE BÁSICA DE SAÚDE TIPO I - MORADAS DA LARANJEIRA

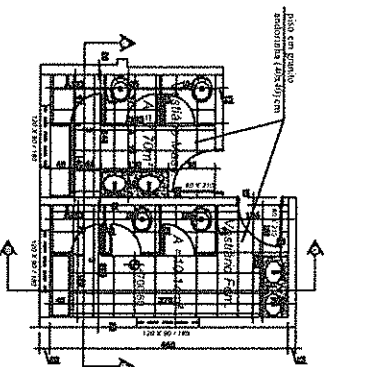

I.S. PACIENTES (planta, corte AB, corte CD)
 ESCALA 1/50

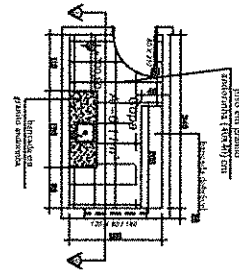
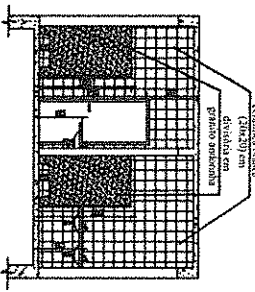
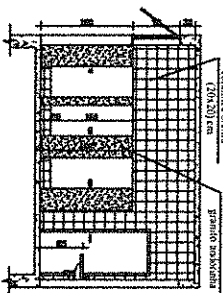

COPA (planta, corte AB)
 ESCALA 1/50

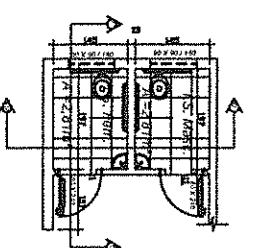
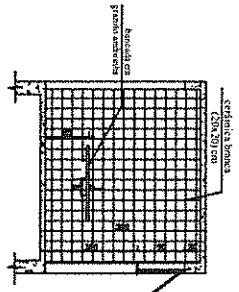

LAVAGEM, DESINF. ESTER. (planta, corte AB)
 ESCALA 1/50

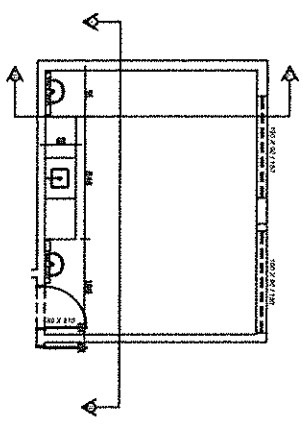
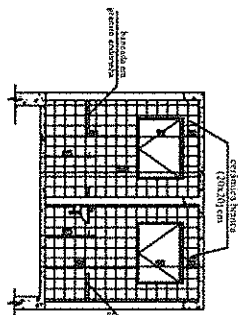
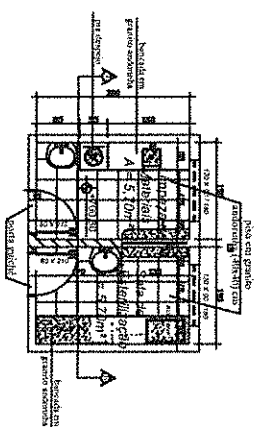
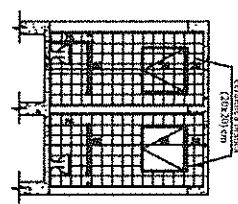
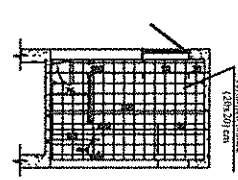

I.S. PACIENTES (planta, corte CD, corte AB)
 ESCALA 1/50

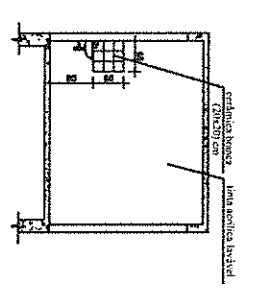
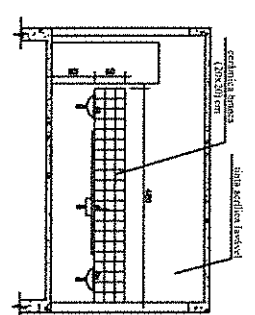

OBS.: Detalhamento tipo de colocação de azulejos em todas as salas com pia e lavatórios



PROJETO DE PROJETOS MARCO AURÉLIO PEREIRA ARQUITETO RESPONSÁVEL CREA Nº 117.746/7	
PREFETURA MUNICIPAL DE LAGOA SANTA Secretaria Municipal de Desenvolvimento Urbano Unidade Básica de Saúde Tipo I BAIRRO MORADIAS DA LAPINHA	
TIPO DE OBRA RECONSTRUÇÃO	DATA DE ELABORAÇÃO 12/2011
LOCAL DE EXECUÇÃO LAGOA SANTA, MG	DATA DE INÍCIO 04/11